



U-CON
convection heating

ПРАЙС

внутрипольные
конвекторы

+ 38 096 061 32 52

+ 38 095 096 30 36

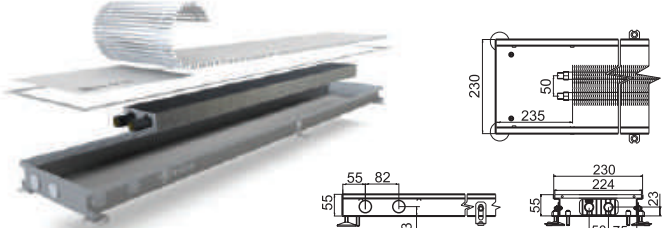
Модель (высота x ширина), мм	Длина прибора, мм	Мощность, Вт при 50% скорости вентилятора		Цена в EUR			
		Температура теплоносителя - 70°C	Температура теплоносителя - 55°C	Конвектор	Решетка дубовая	Решетка дюралюминиевая	Декоративная рамка
EK-55x230 	Внутрипольный конвектор U-CON с естественной конвекцией серии EK-55 шириной 230 мм с 1 теплообменником 1/2 дюйма						
	1000	159	78	145	30	65	17
	1250	215	103	160	36	80	21
	1500	273	132	185	42	95	24
	1750	326	156	200	48	110	28
	2000	384	185	210	54	125	31
	2250	440	212	245	60	140	35
	2500	495	236	290	66	155	38
	2750	552	264	320	72	175	42
	3000	605	293	360	78	200	45

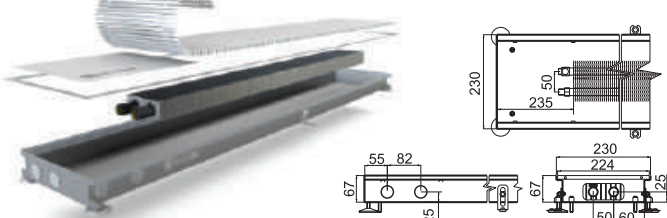
EK-67x230 	Внутрипольный конвектор U-CON с естественной конвекцией серии EK-67 шириной 230 мм с 1 теплообменником 1/2 дюйма						
	1000	220	111	145	30	65	17
	1250	295	145	160	36	80	21
	1500	375	178	185	42	95	24
	1750	450	214	200	48	110	28
	2000	523	250	210	54	125	31
	2250	599	286	245	60	140	35
	2500	672	322	290	66	155	38
	2750	745	356	320	72	175	42
	3000	820	398	360	78	200	45

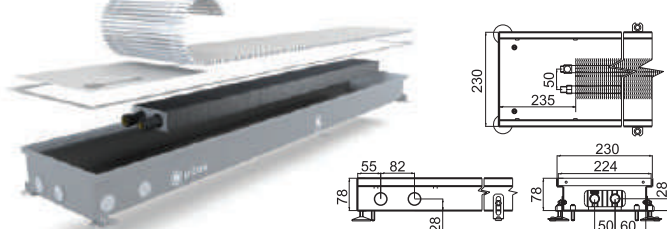
EK-78x230 	Внутрипольный конвектор U-CON с естественной конвекцией серии EK-78 шириной 230 мм с 1 теплообменником 1/2 дюйма						
	1000	235	117	145	30	65	17
	1250	310	153	160	36	80	21
	1500	385	288	185	42	95	24
	1750	466	227	200	48	110	28
	2000	548	263	210	54	125	31
	2250	630	303	245	60	140	35
	2500	702	339	290	66	155	38
	2750	785	377	320	72	175	42
	3000	860	412	360	78	200	45

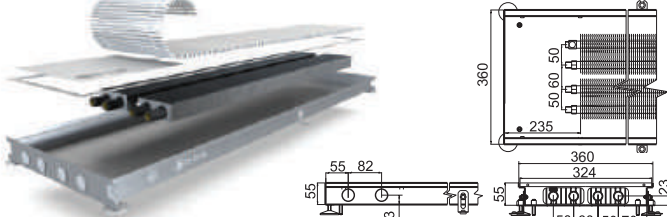
EK2-55x360 	Внутрипольный конвектор U-CON с естественной конвекцией серии EK2-55 шириной 360 мм с 2 теплообменниками 1/2 дюйма						
	1000	289	138	240	40	100	19
	1250	385	187	275	50	125	22
	1500	488	231	315	55	150	26
	1750	587	283	340	65	175	29
	2000	688	326	370	77	200	33
	2250	785	374	425	90	225	36
	2500	884	425	490	100	250	40
	2750	985	473	535	110	275	43
	3000	1087	518	590	120	300	47

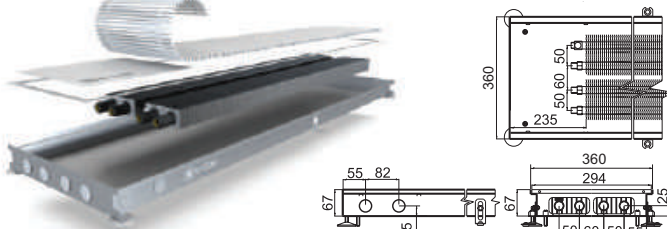
EK2-67x360 	Внутрипольный конвектор U-CON с естественной конвекцией серии EK2-65 шириной 360 мм с 2 теплообменниками 1/2 дюйма						
	1000	338	163	240	40	100	19
	1250	447	215	275	50	125	22
	1500	558	265	315	55	150	26
	1750	665	317	340	65	175	29
	2000	775	372	370	77	200	33
	2250	887	423	425	90	225	36
	2500	995	476	490	100	250	40
	2750	1105	527	535	110	275	43
	3000	1217	582	590	120	300	47

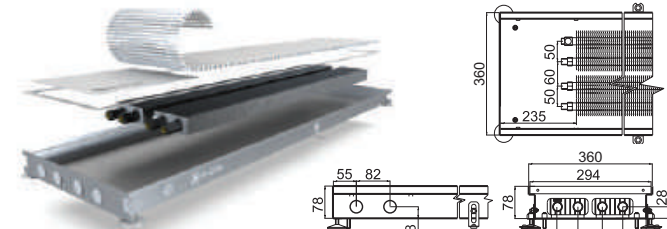
EK2-78x360 	Внутрипольный конвектор U-CON с естественной конвекцией серии EK2-78 шириной 360 мм с 2 теплообменниками 1/2 дюйма						
	1000	358	173	240	40	100	19
	1250	476	226	275	50	125	22
	1500	592	284	315	55	150	26
	1750	709	336	340	65	175	29
	2000	825	395	370	77	200	33
	2250	743	448	425	90	225	36
	2500	1057	505	490	100	250	40
	2750	1174	562	535	110	275	43
	3000	1291	618	590	120	300	47

Модель (высота x ширина), мм	Длина прибора, мм	Мощность, Вт при 50% скорости вентилятора		Цена в EUR			
		Температура теплоносителя - 70°C	Температура теплоносителя - 55°C	Конвектор	Решетка дубовая	Решетка дюралюминиевая	Декоративная рамка

ЕК-90x230

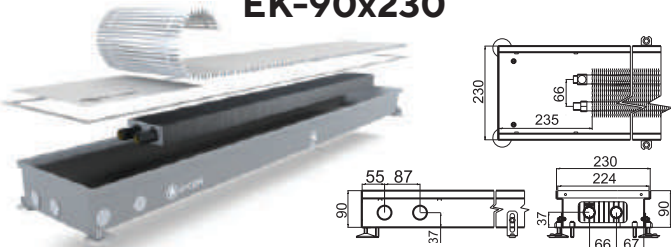

Внутрипольный конвектор U-CON с естественной конвекцией серии ЕК-90 шириной 230 мм с 1 теплообменником 3/4 дюйма

1000	257	132	165	30	70	17
1250	342	171	185	36	90	21
1500	426	213	210	42	110	24
1750	505	251	225	48	125	28
2000	586	293	245	54	140	31
2250	670	335	290	60	160	35
2500	752	375	330	66	180	38
2750	834	418	370	72	195	42
3000	814	461	410	78	215	45

ЕК-120x230

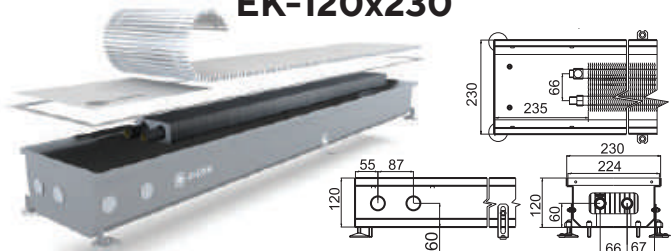

Внутрипольный конвектор U-CON с естественной конвекцией серии ЕК-120 шириной 230 мм с 1 теплообменником 3/4 дюйма

1000	305	158	165	30	70	17
1250	405	207	185	36	90	21
1500	505	257	210	42	110	24
1750	607	311	225	48	125	28
2000	709	362	245	54	140	31
2250	807	413	290	60	160	35
2500	909	462	330	66	180	38
2750	1006	514	370	72	195	42
3000	1104	564	410	78	215	45

ЕК2-90x380

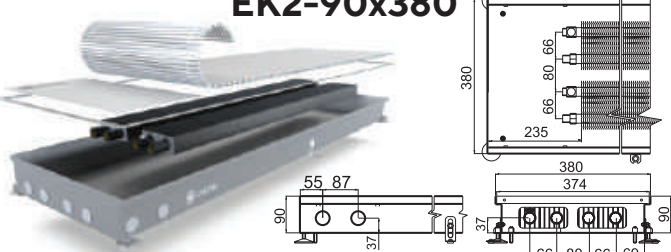

Внутрипольный конвектор U-CON с естественной конвекцией серии ЕК2-90 шириной 380 мм с 2 теплообменниками 3/4 дюйма

1000	487	243	265	40	100	19
1250	615	311	315	50	125	22
1500	752	376	355	55	150	26
1750	886	443	385	65	175	29
2000	1017	511	420	77	200	33
2250	1152	573	485	90	225	36
2500	1283	642	560	100	250	40
2750	1416	707	605	110	275	43
3000	1549	775	650	120	300	47

ЕК2-120x380



Внутрипольный конвектор U-CON с естественной конвекцией серии ЕК2-120 шириной 380 мм с 2 теплообменниками 3/4 дюйма

1000	600	307	265	40	100	19
1250	756	386	315	50	125	22
1500	912	465	355	55	150	26
1750	1070	575	385	65	175	29
2000	1220	624	420	77	200	33
2250	1382	703	485	90	225	36
2500	1539	784	560	100	250	40
2750	1690	864	605	110	275	43
3000	1852	945	650	120	300	47

ЕК-90x300

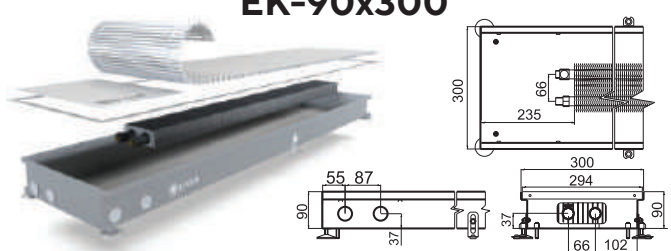

Внутрипольный конвектор U-CON с естественной конвекцией серии ЕК-90 шириной 300 мм с 1 теплообменником 3/4 дюйма

1000	305	152	170	35	77	18
1250	404	203	190	48	98	22
1500	506	254	215	50	119	25
1750	604	304	230	59	140	29
2000	703	351	250	67	161	32
2250	804	403	295	74	182	36
2500	906	453	335	83	202	39
2750	1006	506	375	91	223	43
3000	1105	550	415	97	244	46

ЕК-120x300

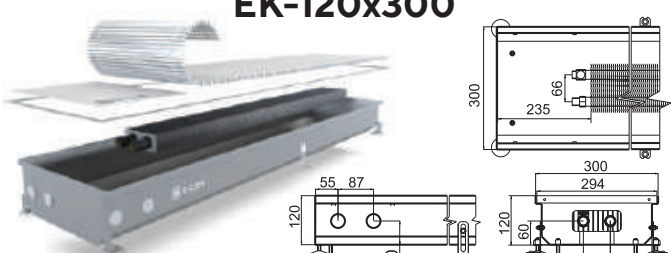

Внутрипольный конвектор U-CON с естественной конвекцией серии ЕК-120 шириной 300 мм с 1 теплообменником 3/4 дюйма

1000	365	184	170	35	77	18
1250	475	242	190	48	98	22
1500	590	303	215	50	119	25
1750	705	363	230	59	140	29
2000	820	419	250	67	161	32
2250	934	474	295	74	182	36
2500	1045	536	335	83	202	39
2750	1165	593	375	91	223	43
3000	1276	653	415	97	244	46

Модель (высота x ширина), мм	Длина прибора, мм	Мощность, Вт при 50% скорости вентилятора		Цена в EUR			
		Температура теплоносителя - 70°C	Температура теплоносителя - 55°C	Конвектор	Решетка дубовая	Решетка дюралюминиевая	Декоративная рамка

VK-67x230

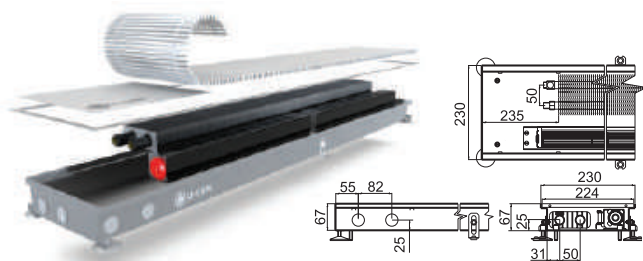

Внутрипольный конвектор U-CON с принудительной конвекцией серии VK-67 шириной 230 мм с 1 теплообменником 1/2 дюйма и тангенциальным вентилятором переменного тока AC 12V

1000	870	498	250	30	65	17
1250	1152	661	305	36	80	21
1500	1435	823	395	42	95	24
1750	1724	980	420	48	110	28
2000	2005	1142	455	54	125	31
2250	2285	1305	490	60	140	35
2500	2574	1467	575	66	155	38
2750	2856	1628	620	72	175	42
3000	3135	1788	680	78	200	45

VK-78x230

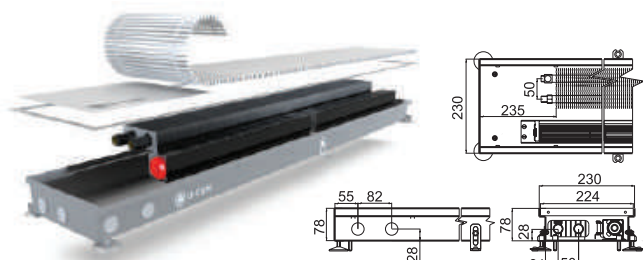

Внутрипольный конвектор U-CON с принудительной конвекцией серии VK-78 шириной 230 мм с 1 теплообменником 1/2 дюйма и тангенциальным вентилятором переменного тока AC 12V

1000	902	518	250	30	65	17
1250	1205	685	305	36	80	21
1500	1496	856	395	42	95	24
1750	1792	1020	420	48	110	28
2000	2085	1189	455	54	125	31
2250	2377	1358	490	60	140	35
2500	2675	1526	575	66	155	38
2750	2963	1690	620	72	175	42
3000	3264	1862	680	78	200	45

VK2-67x360

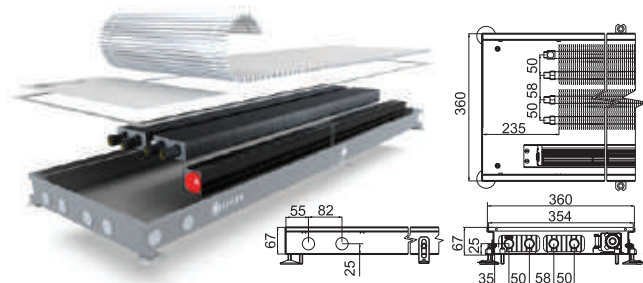

Внутрипольный конвектор U-CON с принудительной конвекцией серии VK2-67 шириной 360 мм с 2 теплообменником 1/2 дюйма и тангенциальным вентилятором переменного тока AC 12V

1000	1060	623	340	40	100	19
1250	1406	823	370	50	125	22
1500	1745	1022	430	55	150	26
1750	2095	1226	490	65	175	29
2000	2738	1426	555	77	200	33
2250	2781	1628	615	90	225	36
2500	3124	1828	730	100	250	40
2750	3468	2032	795	110	275	43
3000	3814	2231	870	120	300	47

VK2-78x360

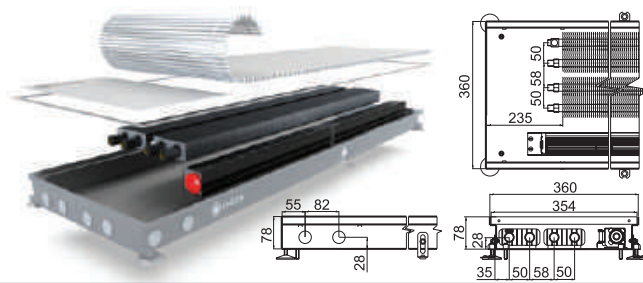

Внутрипольный конвектор U-CON с принудительной конвекцией серии VK2-78 шириной 360 мм с 2 теплообменником 1/2 дюйма и тангенциальным вентилятором переменного тока AC 12V

1000	1123	658	340	40	100	19
1250	1485	672	370	50	125	22
1500	1855	1085	430	55	150	26
1750	2216	1295	490	65	175	29
2000	2586	1510	555	77	200	33
2250	2945	1723	615	90	225	36
2500	3316	1935	730	100	250	40
2750	3674	2153	795	110	275	43
3000	4045	2366	870	120	300	47

VK-90x300

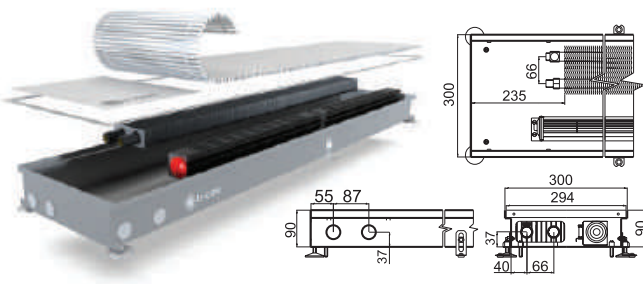

Внутрипольный конвектор U-CON с принудительной конвекцией серии VK-90 шириной 300 мм с 1 теплообменником 3/4 дюйма и тангенциальным вентилятором переменного тока AC 12V

1000	965	595	290	35	83	18
1250	1302	787	355	43	103	22
1500	1627	982	450	51	124	25
1750	1945	1175	475	59	146	29
2000	2266	1366	535	67	166	32
2250	2583	1559	590	85	187	36
2500	2903	1752	660	93	208	39
2750	3224	1944	730	101	229	43
3000	3547	2139	810	109	248	46

Модель
(высота x ширина), мм

Длина
прибора,
мм

Мощность, Вт
при 50% скорости
вентилятора

Температура
тепло-
носителя -
70°C

Температура
тепло-
носителя -
55°C

Цена в EUR

Конвектор

Решетка
дубовая

Решетка
дюралюми-
ниевая

Декоративная
рамка

VK-120x300

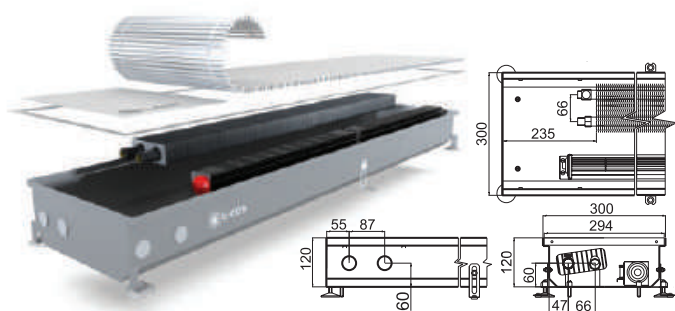

**Внутрипольный конвектор U-CON
с принудительной конвекцией серии VK-120 шириной 300 мм
с 1 теплообменником 3/4 дюйма и тангенциальным
вентилятором переменного тока AC 12V**

1000	1225	719	290	35	83	18
1250	1627	952	355	43	103	22
1500	2024	1185	450	51	124	25
1750	2425	1418	475	59	146	29
2000	2822	1651	535	67	166	32
2250	3224	1885	590	85	187	36
2500	3625	2118	660	93	208	39
2750	4012	2352	730	101	229	43
3000	4416	2586	810	109	248	46

VK-180x160

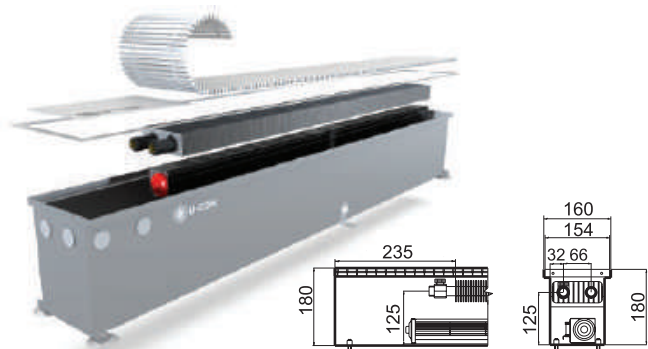

**Внутрипольный конвектор U-CON
с принудительной конвекцией серии VK-180 шириной 160 мм
с 1 теплообменником 3/4 дюйма и тангенциальным
вентилятором переменного тока AC 12V**

1000	790	418	286	20	50	12
1250	1045	553	352	25	60	14
1500	1305	689	440	30	70	16
1750	1562	824	468	35	80	18
2000	1815	962	532	40	90	20
2250	2070	1096	583	45	100	22
2500	2335	1235	655	50	110	24
2750	2582	1366	726	55	120	26
3000	2844	1504	810	60	130	28

VK2-90x380

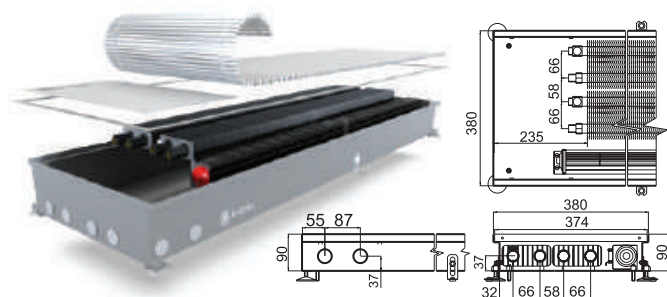

**Внутрипольный конвектор U-CON
с принудительной конвекцией серии VK2-90 шириной 380 мм
с 2 теплообменниками 3/4 дюйма и тангенциальным
вентилятором переменного тока AC 12V**

1000	1460	856	390	40	100	19
1250	1932	1132	420	50	125	22
1500	2405	1406	490	55	150	26
1750	2881	1685	555	65	175	29
2000	3354	1965	630	77	200	33
2250	3827	2239	700	90	225	36
2500	4301	2518	820	100	250	40
2750	4780	2795	870	110	275	43
3000	5250	3074	925	120	300	47

VK2-120x380

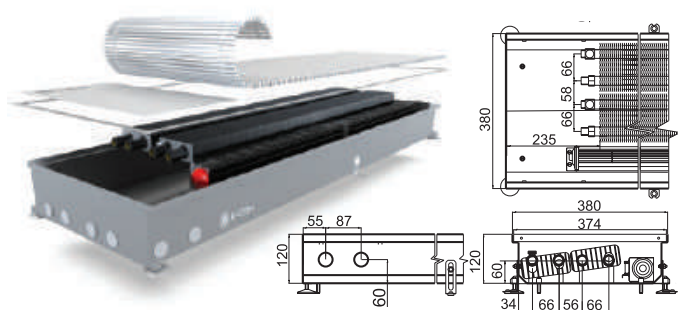

**Внутрипольный конвектор U-CON
с принудительной конвекцией серии VK2-120 шириной 380 мм
с 1 теплообменником 3/4 дюйма и тангенциальным
вентилятором переменного тока AC 12V**

1000	1825	1075	390	40	100	19
1250	2425	1419	420	50	125	22
1500	3015	1763	490	55	150	26
1750	3612	2110	555	65	175	29
2000	4201	2458	630	77	200	33
2250	4798	2807	700	90	225	36
2500	5390	3352	820	100	250	40
2750	5982	3501	870	110	275	43
3000	6575	3847	925	120	300	47

Модель (высота x ширина), мм	Длина прибора, мм	Мощность, Вт при 50% скорости вентилятора		Цена в EUR			
		Температура теплоносителя - 70°C	Температура теплоносителя - 55°C	Конвектор	Решетка дубовая	Решетка дюралюминиевая	Декоративная рамка

VK DC-67x230

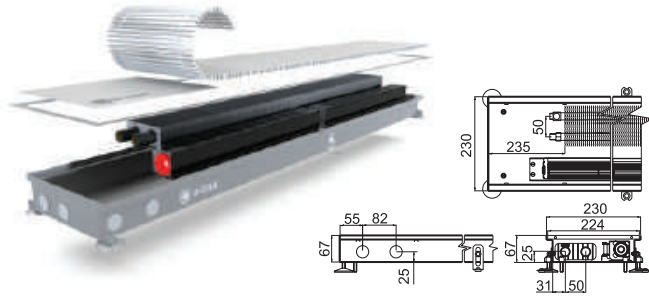

Внутрипольный конвектор U-CON с принудительной конвекцией серии VK DC-67 шириной 230 мм с 1 теплообменником 1/2 дюйма и тангенциальным вентилятором постоянного тока DC 24V

1000	870	498	250	30	65	17
1250	1152	661	305	36	80	21
1500	1435	823	395	42	95	24
1750	1724	980	420	48	110	28
2000	2005	1142	455	54	125	31
2250	2285	1305	490	60	140	35
2500	2574	1467	575	66	155	38
2750	2856	1628	620	72	175	42
3000	3135	1788	680	78	200	45

VK DC-78x230

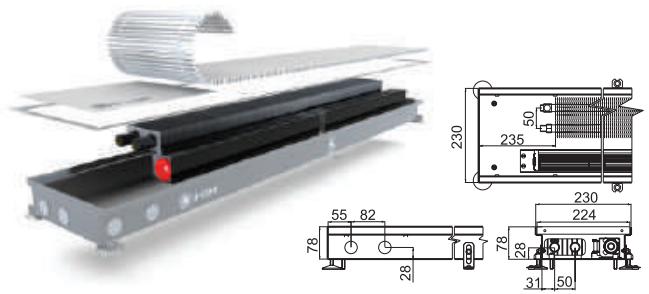

Внутрипольный конвектор U-CON с принудительной конвекцией серии VK DC-78 шириной 230 мм с 1 теплообменником 1/2 дюйма и тангенциальным вентилятором постоянного тока DC 24V

1000	902	518	250	30	65	17
1250	1205	685	305	36	80	21
1500	1496	856	395	42	95	24
1750	1792	1020	420	48	110	28
2000	2085	1189	455	54	125	31
2250	2377	1358	490	60	140	35
2500	2675	1526	575	66	155	38
2750	2963	1690	620	72	175	42
3000	3264	1862	680	78	200	45

VK DC-90x300

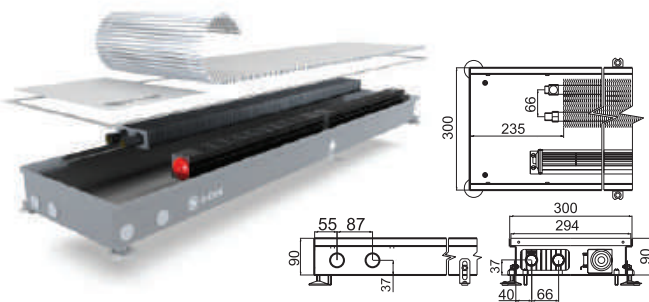

Внутрипольный конвектор U-CON с принудительной конвекцией серии VK DC-90 шириной 300 мм с 1 теплообменником 3/4 дюйма и тангенциальным вентилятором постоянного тока DC 24V

1000	965	595	290	35	83	18
1250	1302	787	355	43	103	22
1500	1627	982	450	51	124	25
1750	1945	1175	475	59	146	29
2000	2266	1366	535	67	166	32
2250	2583	1559	590	85	187	36
2500	2903	1752	660	93	208	39
2750	3224	1944	730	101	229	43
3000	3547	2139	810	109	248	46

VK DC-120x300

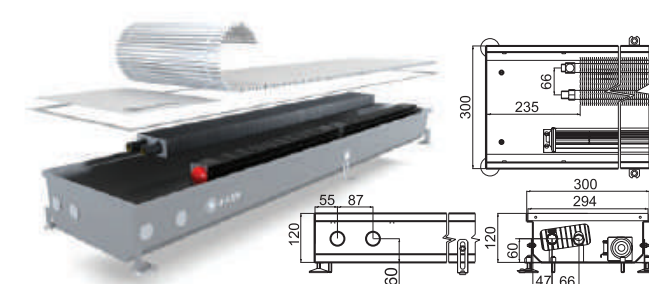

Внутрипольный конвектор U-CON с принудительной конвекцией серии VK DC-120 шириной 300 мм с 1 теплообменником 3/4 дюйма и тангенциальным вентилятором постоянного тока DC 24V

1000	1225	719	290	35	83	18
1250	1627	952	355	43	103	22
1500	2024	1185	450	51	124	25
1750	2425	1418	475	59	146	29
2000	2822	1651	535	67	166	32
2250	3224	1885	590	85	187	36
2500	3625	2118	660	93	208	39
2750	4012	2352	730	101	229	43
3000	4416	2586	810	109	248	46

Модель
(высота x ширина), мм

Длина прибора, мм	Мощность, Вт при 50% скорости вентилятора		Цена в EUR			
	Температура теплоносителя - 70°C	Температура теплоносителя - 55°C	Конвектор	Решетка дубовая	Решетка дюралюминиевая	Декоративная рамка

VK2 DC-67x360

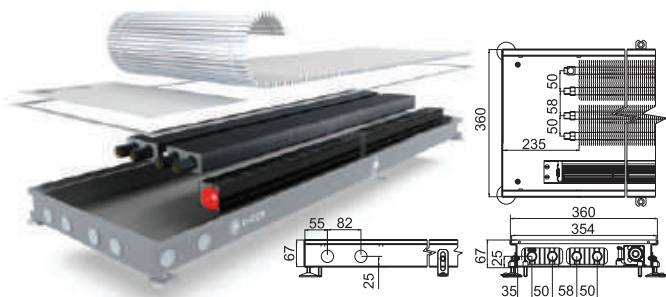

Внутрипольный конвектор U-CON с принудительной конвекцией серии VK2 DC-67 шириной 360 мм с 2 теплообменником 1/2 дюйма и тангенциальным вентилятором постоянного тока DC 24V

1000	1060	623	340	40	100	19
1250	1406	823	370	50	125	22
1500	1745	1022	430	55	150	26
1750	2095	1226	490	65	175	29
2000	2738	1426	555	77	200	33
2250	2781	1628	615	90	225	36
2500	3124	1828	730	100	250	40
2750	3468	2032	795	110	275	43
3000	3814	2231	870	120	300	47

VK2 DC-78x360

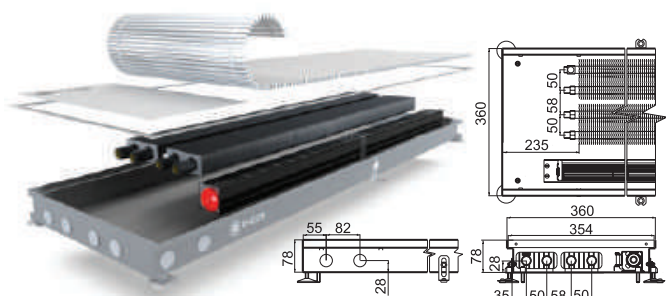

Внутрипольный конвектор U-CON с принудительной конвекцией серии VK2 DC-78 шириной 360 мм с 2 теплообменником 1/2 дюйма и тангенциальным вентилятором постоянного тока DC 24V

1000	1123	658	340	40	100	19
1250	1485	672	370	50	125	22
1500	1855	1085	430	55	150	26
1750	2216	1295	490	65	175	29
2000	2586	1510	555	77	200	33
2250	2945	1723	615	90	225	36
2500	3316	1935	730	100	250	40
2750	3674	2153	795	110	275	43
3000	4045	2366	870	120	300	47

VK2 DC-90x380

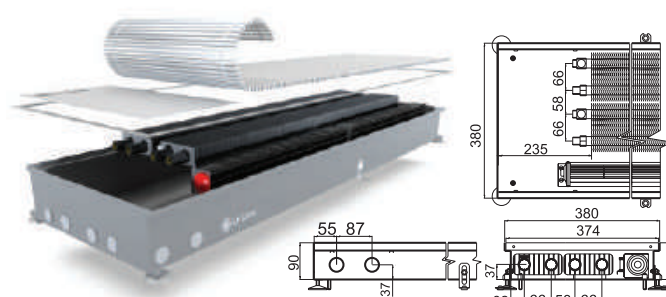

Внутрипольный конвектор U-CON с принудительной конвекцией серии VK2 DC-90 шириной 380 мм с 2 теплообменниками 3/4 дюйма и тангенциальным вентилятором постоянного тока DC 24V

1000	1460	856	390	40	100	19
1250	1932	1132	420	50	125	22
1500	2405	1406	490	55	150	26
1750	2881	1685	555	65	175	29
2000	3354	1965	630	77	200	33
2250	3827	2239	700	90	225	36
2500	4301	2518	820	100	250	40
2750	4780	2795	870	110	275	43
3000	5250	3074	925	120	300	47

VK2 DC-120x380

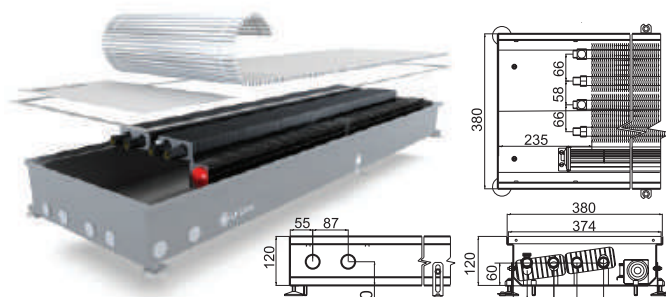

Внутрипольный конвектор U-CON с принудительной конвекцией серии VK2 DC-120 шириной 380 мм с 1 теплообменником 3/4 дюйма и тангенциальным вентилятором постоянного тока DC 24V

1000	1825	1075	390	40	100	19
1250	2425	1419	420	50	125	22
1500	3015	1763	490	55	150	26
1750	3612	2110	555	65	175	29
2000	4201	2458	630	77	200	33
2250	4798	2807	700	90	225	36
2500	5390	3352	820	100	250	40
2750	5982	3501	870	110	275	43
3000	6575	3847	925	120	300	47

Модель (высота x ширина), мм	Длина прибора, мм	Мощность, Вт при 50% скорости вентилятора		Цена в EUR			
		Температура теплоносителя - 70°C	Температура теплоносителя - 55°C	Конвектор	Решетка дубовая	Решетка дюралюминиевая	Декоративная рамка

EKD-125x230

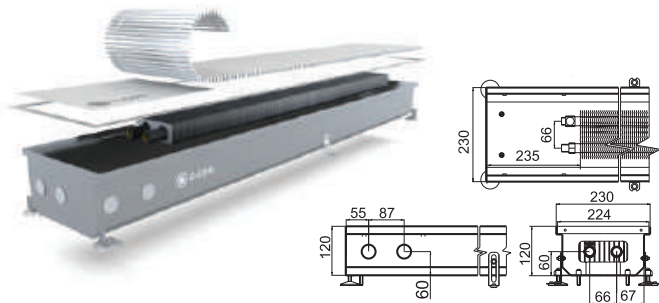

Внутрипольный конвектор U-CON с естественной конвекцией серии EKD-125 шириной 230 мм с 1 теплообменником 3/4 дюйма для помещений с повышенной влажностью и дренажным патрубком

1000	230	218	175	30	70	17
1250	303	288	195	36	90	21
1500	385	361	220	42	110	24
1750	468	435	235	48	125	28
2000	543	508	255	54	140	31
2250	625	585	305	60	160	35
2500	694	654	345	66	180	38
2750	775	729	390	72	195	42
3000	856	795	430	78	215	45

VKD-125x300

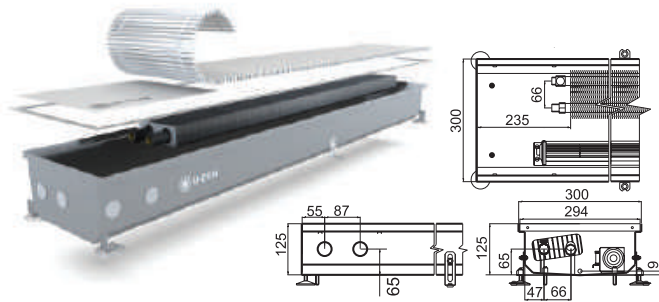

Внутрипольный конвектор U-CON с принудительной конвекцией серии VKD-120 шириной 300 мм с 1 теплообменником 3/4 дюйма и тангенциальным вентилятором переменного тока AC 12V для помещений с повышенной влажностью

1000	850	745	300	35	83	18
1250	1156	986	370	43	103	22
1500	1396	1224	490	51	124	25
1750	1694	1468	491	59	146	29
2000	2001	1714	555	67	166	32
2250	2295	1953	610	85	187	36
2500	2614	2194	685	93	208	39
2750	2901	2435	735	101	229	43
3000	3204	2679	810	109	248	46

SVK-90x245

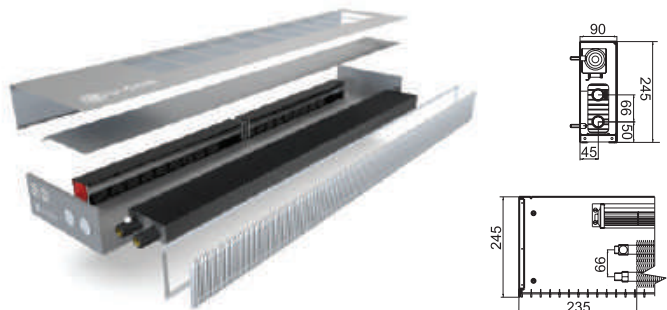

Цокольный конвектор U-CON с принудительной конвекцией серии SVK-90 шириной 245 мм с 1 теплообменником 3/4 дюйма и тангенциальным вентилятором переменного тока AC 12V

750	335	195	270	11	35	15
1000	526	295	310	17	39	18
1250	710	403	360	22	44	22
1500	895	506	460	28	53	25
1750	1076	615	520	33	63	29
2000	1265	720	595	39	72	32
2250	1448	825	650	44	80	36
2500	1635	932	705	50	89	39

SVK-110x290

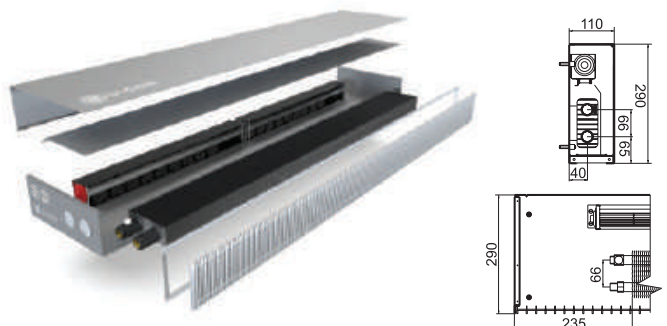

Цокольный конвектор U-CON с принудительной конвекцией серии SVK-110 шириной 290 мм с 1 теплообменником 3/4 дюйма и тангенциальным вентилятором переменного тока AC 12V

750	305	179	270	11	35	15
1000	475	276	310	17	39	18
1250	645	375	360	22	44	22
1500	815	475	460	28	53	25
1750	985	573	520	33	63	29
2000	1148	672	595	39	72	32
2250	1317	772	650	44	80	36
2500	1486	872	705	50	89	39

Модель (высота x ширина), мм	Длина прибора, мм	Мощность, Вт при 50% скорости вентилятора		Цена в EUR
		Температура тепло-носителя - 70°C	Температура тепло-носителя - 55°C	

NEK-240x120

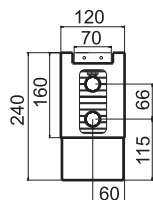

**Напольный конвектор U-CON
с естественной конвекцией серии NEK-240 шириной 120 мм
с 1 теплообменником 3/4 дюйма**

1000	605	317	185
1250	755	395	220
1500	903	472	255
1750	1052	546	290
2000	1203	625	325
2250	1348	703	360
2500	1490	777	420

NEK-195x180

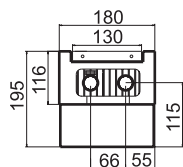

**Напольный конвектор U-CON
с естественной конвекцией серии NEK-195 шириной 180 мм
с 1 теплообменником 3/4 дюйма**

1000	752	386	185
1250	935	483	220
1500	1121	578	255
1750	1305	672	290
2000	1486	784	325
2250	1665	859	360
2500	1848	953	420

NEK2-195x300

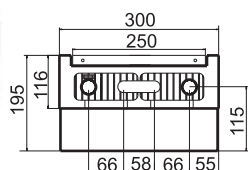
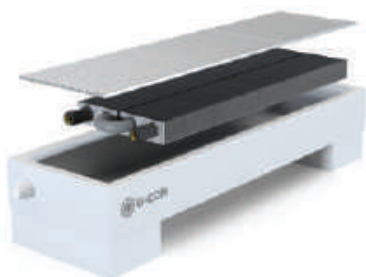

**Напольный конвектор U-CON
с естественной конвекцией серии NEK2-195 шириной 300 мм
с 1 теплообменником 3/4 дюйма**

1000	1378	712	300
1250	1721	885	365
1500	2054	1063	430
1750	2395	1236	490
2000	2735	1405	550
2250	3067	1579	610
2500	3398	1752	670

NEK2-245x180

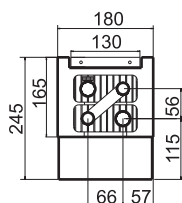

**Напольный конвектор U-CON
с естественной конвекцией серии NEK-245 шириной 180 мм
с 2 теплообменниками 3/4 дюйма**

1000	888	466	300
1250	1389	725	365
1500	1665	864	430
1750	1935	1009	490
2000	2208	1149	550
2250	2475	1287	610
2500	2746	1427	670

NEK4-245x300

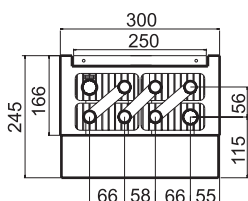

**Напольный конвектор U-CON
с естественной конвекцией серии NEK-245 шириной 300 мм
с 4 теплообменниками 3/4 дюйма**

1000	2065	1075	330
1250	2568	1339	402
1500	3075	1603	473
1750	3580	1861	556
2000	4083	2123	627
2250	4580	2383	699
2500	5076	2642	798

Модель (высота x ширина), мм	Длина прибора, мм	Мощность, Вт при 50% скорости вентилятора		Цена в EUR
		Температура тепло- носителя - 70°C	Температура тепло- носителя - 55°C	Конвектор

WEK-95x350

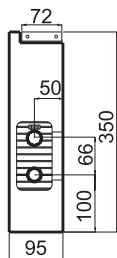

**Настенный конвектор U-CON
с естественной конвекцией серии WEK-95 высотой 350 мм
с 1 теплообменником 3/4 дюйма**

1000	610	324	215
1250	774	403	235
1500	923	483	250
1750	1074	561	275
2000	1225	635	295
2250	1376	715	320
2500	1524	795	340

WEK2-95x450

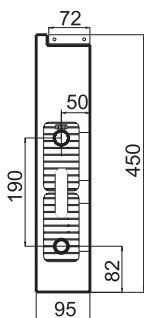

**Настенный конвектор U-CON
с естественной конвекцией серии WEK-95 высотой 450 мм
с 2 теплообменниками 3/4 дюйма**

1000	856	441	320
1250	1064	549	350
1500	1274	656	395
1750	1484	764	480
2000	1692	872	475
2250	1902	978	535
2500	2104	1084	555

WEK4-160x450

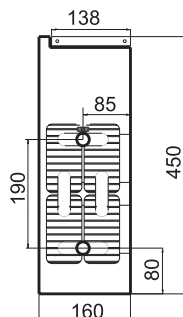

**Настенный конвектор U-CON
с естественной конвекцией серии WEK4-160 высотой 450 мм
с 4 теплообменниками 3/4 дюйма**

1000	1595	839	485
1250	1987	1045	555
1500	2380	1252	640
1750	2770	1455	715
2000	3154	1657	795
2250	3548	1865	870
2500	3924	2062	950

WEK2-160x350

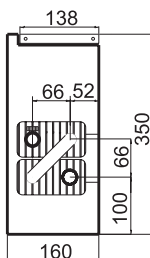

**Настенный конвектор U-CON с естественной конвекцией
серии WEK2-160 высотой 350 мм с 2 двухтрубными
теплообменниками 3/4 дюйма**

1000	1140	593	320
1250	1422	735	350
1500	1701	886	395
1750	1979	1029	445
2000	2254	1175	475
2250	2534	1315	515
2500	2809	1462	555

Декоративное покрытие конвекторов

Декоративное покрытие конвекторов представлено широким модельным рядом решеток из алюминиевого профиля в продольном и поперечном исполнении, а также деревянных решеток из твердых пород дерева.

Решетки*

Формы (Standart, Premium, Euro), материал (дюралюминий, дуб), цвет решетки необходимо указывать при оформлении заказа.

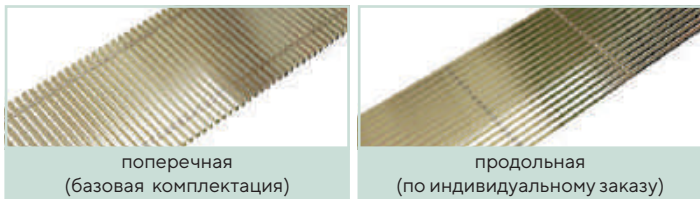

поперечная
(базовая комплектация)

продольная
(по индивидуальному заказу)

Дуб



Дюралюминий

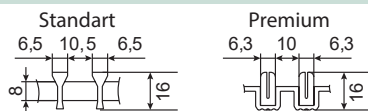

STANDART / EURO (ДУБ)

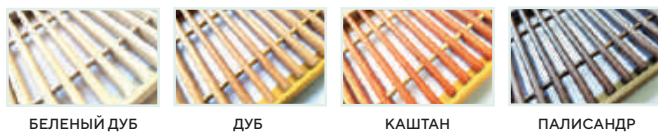

БЕЛЫЙ ДУБ

ДУБ

КАШТАН

ПАЛИСАНДР

STANDART



ЗОЛОТО

САТИН

БРОНЗА

ГРАФИТ

PREMIUM

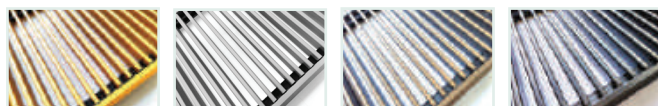

ЗОЛОТО

САТИН

БРОНЗА

ГРАФИТ

Дюралюминиевые.

Виды ламелей:

Анодированные: серебро, бронза, графит, золото.

Порошковая покраска по RAL.*

Эксклюзивные покрытия.*

Деревянные.

Тонирование

в различные оттенки.*

*По индивидуальному заказу.

Беспроводное управление конвектором и теплым полом от TM «Selica»

Модель Цена в EUR

	Selica ONE • Управление конвектором и теплым полом одновременно • Беспроводная связь 868МГц • Настенное крепление • Питание от одной батарейки 3.7В • Режим день\ночь\Эко • Подсветка дисплея	90
	Selica MP-75RF Беспроводной модуль AC	92
	Selica MP-150RF Беспроводной модуль AC	100
	Selica ML-40RF Беспроводной модуль AC	92
	Selica ML-DCRF Беспроводная приставка DC	65
	Selica Floor Беспроводной теплый пол	60

Комнатный термостат U-CON

Модель	Управление	Цена в EUR
U-CON-1-10	Управление DC	55
U-CON-1-10 Wi-Fi	Управление DC	105

	MW 36-240W Блок питания DC	35-100
--	----------------------------	--------

Комнатный термостат MYCOND

Модель	Управление	Цена в EUR
MC-TRF-B2	Управление DC или AC	60
MC-TRF-B2F	Управление DC или AC	110
MYCOND ELITE	Управление DC или AC	150

Комнатный термостат FANTINI-COSMI

Модель	Управление	Цена в EUR
CH-130ARR	Управление AC	125
CH-130RR	Управление AC	115

Трансформаторный блок AC

Модель	Цена в EUR
MP-75T	95
MP-150T	110
MP-300T	180

Шланги

Модель	Цена в EUR
BB 3/4 8 см	6
BB 1/2 8 см	7
BB 1/2 13 см	7
BB 3/4 13 см	8

Термостатические клапана TM Schlosser и водозапорная арматура

Модель	Цена в EUR	
	Термостат. клапан никелированный фигура прямая DN 15 GZ 1/2xGW1/2	15,2
	Термостат. клапан никелированный фигура аксиальная DN 15 GZ 1/2xGW1/2	16,8
	Клапан обратного потока никелированный фигура прямая DN 15 GZ 1/2xGW1/2	6,8
	Клапан обратного потока никелированный фигура прямая DN 15 GZ 1/2xGW1/2	6,8
	Кран шаровый 1/2 Vn-HP	5
	Кран шаровый 3/4 Vn-HP	6
	Сервопривод 230V IP50	31,4
	Термостатическая головка MINI Diamant белая M30X1,5	14,9

Опции по индивидуальному заказу

Изготовление угловых конвекторов (размеры стандартных моделей +10%)
Изготовление радиусных конвекторов +40%
Покраска алюминиевых решеток по RAL +20%
Тонировка деревянных решеток по образцу +50%